

Газ-лифт 50N с фиксацией положения Art. GL104GR/50/3, BOYARD



Модификации: **Газ-лифт BOYARD**

Тип Газ-лифта, Усилие, N: **Тип Газ-лифта, Усилие, N**

Материал двери: **ДСП/МДФ/Дерево, Алюминиевый профиль узкий**

Усилие, N: **50**

Тип Газ-лифта: **с фиксацией положения**

Производитель: **Boyard**

Тип открывания: **Вверх**

Плавное закрывание: **нет**

Количество в упаковке: **10 шт**

Код: 119125
Артикул: GL104GR/50/3

Склад

Ваша цена: Розница
589.16 руб./шт

Дополнительные изображения:

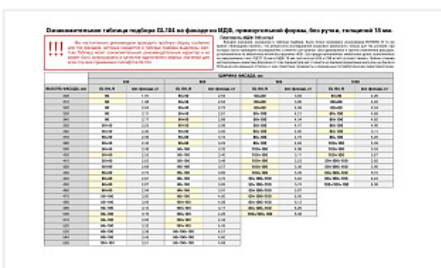
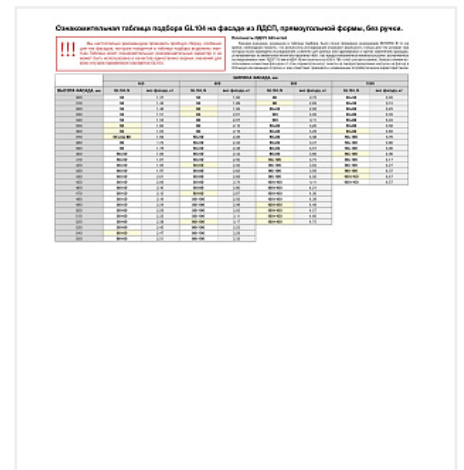
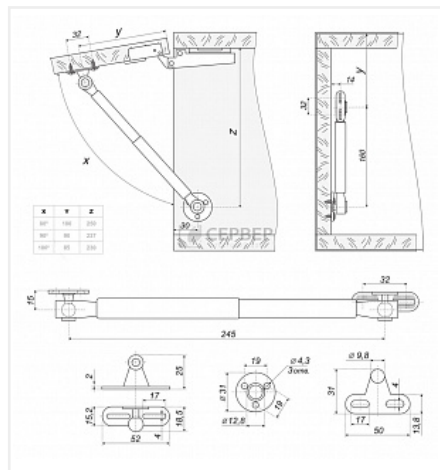

Для сборки вам обязательно понадобится:



Магнитные защелки, толкатели и амортизаторы



Петли четырехшарнирные

Описание

Газовые лифты для мебели серии GL104 с функцией фиксации фасада в произвольном положении при открывании. Механизмы рассчитаны на 30 000 циклов открывания. Шток нового лифта защищен от возможного попадания пыли и влаги дополнительной алюминиевой трубкой, а легкосъемная конструкция фиксаторов упрощает процесс монтажа/демонтажа механизмов.









Для смягчения закрытия фасада на мебельных петлях без амортизации можно использовать амортизатор. Возможна установка с открыванием Push to Open. Для этого необходимо использовать петли без пружины и толкатели с магнитом.

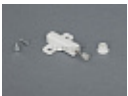







Подробная информация в закладке Инструкции сертификаты.

Цвет: серый.

Материал: металл, пластик.

Обязательные комплектующие

Код		Название	Цена за единицу
112932		Амортизатор для плавного закрывания двери, серый, со скрытым креплением	47.95 руб.
110265		Амортизатор для плавного закрывания двери, белый, SFD-009	52.15 руб.
115251		Петля быстрого монтажа Intermat 9935-T22/40 накладная 95* для толстых фасадов 16-43 мм. Art. 9155241, Hettich	685.31 руб.
125749		Нажимной толкатель фасадов с магнитом, длинный ход 37мм, врезной, темно-серый 22N, d10	125.12 руб.
125772		Нажимной толкатель фасадов с магнитом, длинный ход 37мм, врезной, белый 22N, d10	125.12 руб.
102159		Нажимной толкатель фасадов с магнитом, длинный ход 37мм, накладной, белый 22N	164.83 руб.
122988		Петля накладная 110* slide on, ответная планка H=2 с еврошурупам, LID	25.61 руб.
122987		Петля накладная 110* slide on крепление шурупом, с ответной планкой H=2, LID	20.94 руб.
102161		Нажимной толкатель фасадов с магнитом, длинный ход 37мм, накладной, темно-серый 22N	164.83 руб.

127488		Петля накладная 110* slide on, с ответной планкой Н=2 без пружины LIBERTY H691A02/0112, BOYARD	109.74 руб.
101803		Петля STAR PUSH OPEN накладная 110* без пружины , изгиб 0 мм, 48AX slide-on, Art. 10170042, Samet	84.25 руб.
114689		Петля быстрого монтажа Intermat 9943-T42 накладная 110* Art. 1029518, Hettich	167.36 руб.
101365		Петля накладная 105* slide on крепление шурупом, с ответной планкой Н=2, без пружины	48.89 руб.
102220		Нажимной толкатель фасадов с магнитом, длинный ход 37мм, врезной, светло-серый d10 AMF15/GR, Boyard	129.53 руб.
114706		Петля Slide On 2333-T42 накладная 95* Art. 1078660, Hettich	92.66 руб.
100877		Петля накладная 110* slide on крепление шурупом, с ответной планкой Н=2, H102A02/0112, BOYARD	38.68 руб.
122973		Нажимной толкатель фасадов с магнитом, длинный ход 43мм, накладной, серый, 15N, AMF11/GR, BOYARD	145.72 руб.
102367		Нажимной толкатель фасадов с магнитом, длинный ход 37мм, врезной, графит d10 AMF15/GRPH, Boyard	161.91 руб.

Аналоги

Код	Название	Цена за единицу
104596	 Газ-лифт 60N с фиксацией положения в кожухе, с доводчиком, серебристый, LID	254.26 руб.