

Газ-лифт 100N с фиксацией положения Art. GL104GR/100/3, BOYARD



Модификации: **Газ-лифт BOYARD**

Тип Газ-лифта, Усилие, N: **Тип Газ-лифта, Усилие, N**

Материал двери: **Алюминиевый профиль узкий, ДСП/МДФ/Дерево**

Усилие, N: **100**

Тип Газ-лифта: **с фиксацией положения**

Производитель: **Boyard**

Тип открывания: **Вверх**

Плавное закрывание: **нет**

Количество в упаковке: **10 шт**

Код: 119124 Артикул: GL104GR/100/3

Склад

Ваша цена: Розница
574.35 руб./шт

Дополнительные изображения:

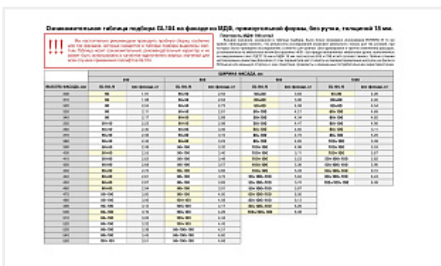
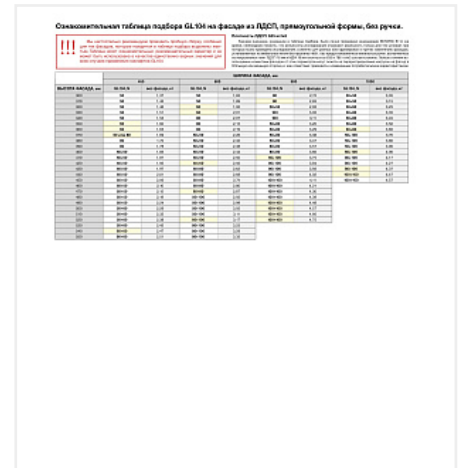
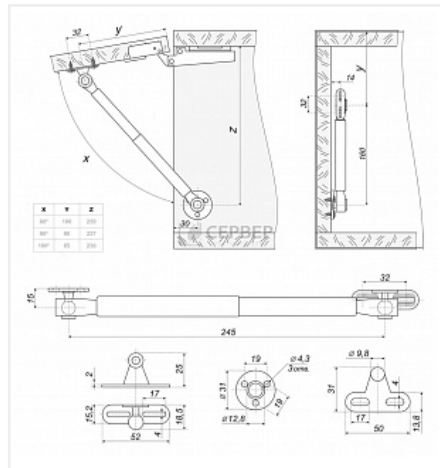

Для сборки вам обязательно понадобится:

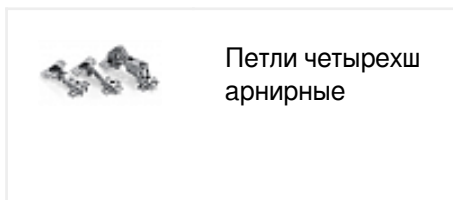
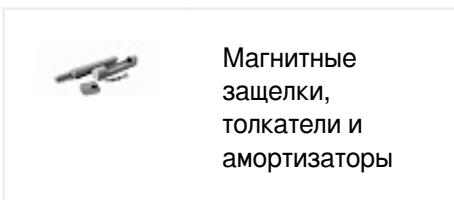

Описание

Газовые лифты для мебели серии GL104 с функцией фиксации фасада в произвольном положении при открывании. Механизмы рассчитаны на 30 000 циклов открывания. Шток нового лифта защищен от возможного попадания пыли и влаги дополнительной алюминиевой трубкой, а легкосъемная конструкция фиксаторов упрощает процесс монтажа/демонтажа механизмов.

Для смягчения закрытия фасада на мебельных петлях без амортизации можно использовать амортизатор.









Возможна установка с открыванием Push to Open. Для этого необходимо использовать петли без пружины и толкатели с магнитом.









Подробная информация в закладке Инструкции сертификаты.

Цвет: серый

Материал: металл, пластик

Обязательные комплектующие

Код	Название	Цена за единицу
112932	 Амортизатор для плавного закрывания двери, серый, со скрытым креплением	46.74 руб.
110265	 Амортизатор для плавного закрывания двери, белый, SFD-009	50.83 руб.
115251	 Петля быстрого монтажа Intermat 9935-T22/40 накладная 95* для толстых фасадов 16-43 мм. Art. 9155241, Hettich	685.31 руб.
125749	 Нажимной толкатель фасадов с магнитом, длинный ход 37мм, врезной, темно-серый 22N, d10	121.97 руб.
125772	 Нажимной толкатель фасадов с магнитом, длинный ход 37мм, врезной, белый 22N, d10	121.97 руб.
102159	 Нажимной толкатель фасадов с магнитом, длинный ход 37мм, накладной, белый 22N	160.68 руб.
122988	 Петля накладная 110* slide on, ответная планка H=2 с еврошурупами, LID	24.97 руб.
122987	 Петля накладная 110* slide on крепление шурупом, с ответной планкой H=2, LID	20.41 руб.
102161	 Нажимной толкатель фасадов с магнитом, длинный ход 37мм, накладной, темно-серый 22N	160.68 руб.

127488		Петля накладная 110* slide on, с ответной планкой H=2 без пружины LIBERTY H691A02/0112, BOYARD	106.98 руб.
101803		Петля STAR PUSH OPEN накладная 110* без пружины, изгиб 0 мм, 48AX slide-on, Art. 10170042, Samet	82.13 руб.
114689		Петля быстрого монтажа Intermat 9943-T42 накладная 110* Art. 1029518, Hettich	167.36 руб.
101365		Петля накладная 105* slide on крепление шурупом, с ответной планкой H=2, без пружины	47.66 руб.
102220		Нажимной толкатель фасадов с магнитом, длинный ход 37мм, врезной, светло-серый d10 AMF15/GR, Boyard	126.27 руб.
114706		Петля Slide On 2333-T42 накладная 95* Art. 1078660, Hettich	92.66 руб.
100877		Петля накладная 110* slide on крепление шурупом, с ответной планкой H=2, H102A02/0112, BOYARD	37.71 руб.
122973		Нажимной толкатель фасадов с магнитом, длинный ход 43мм, накладной, серый, 15N, AMF11/GR, BOYARD	142.06 руб.
102367		Нажимной толкатель фасадов с магнитом, длинный ход 37мм, врезной, графит d10 AMF15/GRPH, Boyard	157.84 руб.

Аналоги

Код	Название	Цена за единицу
104597	 Газ-лифт 100N с фиксацией положения в кожухе, с доводчиком, серебристый, LID	250.42 руб.