

# SB 08

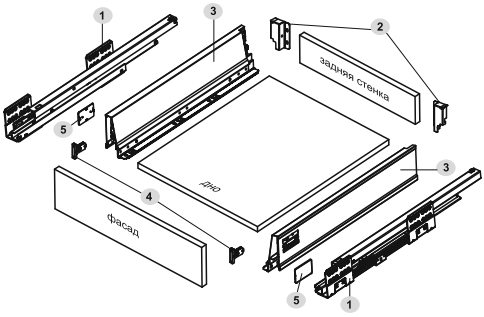

## КОМПЛЕКТУЮЩИЕ

1	направляющие (левая и правая)	1 комплект	DB8181
2	держатель задней стенки (левый и правый)	1 комплект	SBH45
3	стенка боковая (левая и правая) с саморезами	1 комплект	
4	фиксатор фасада с саморезами	2 шт.	SBDW08
5	заглушка	2 шт.	

## УСТАНОВОЧНЫЕ РАЗМЕРЫ для SB 08

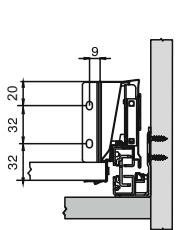
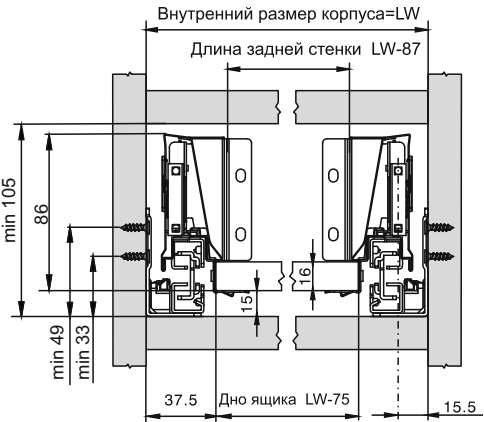

Размеры для крепления задней стенки

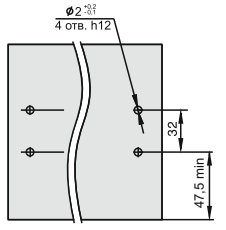

Размеры для крепления фиксаторов фасада на внутренней поверхности фасада

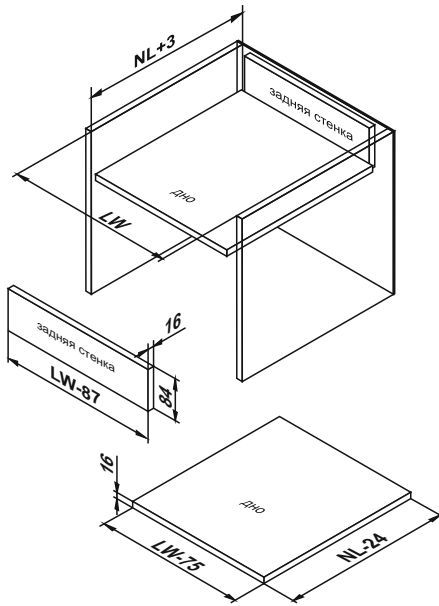

## СХЕМА ПРИСАДКИ НАПРАВЛЯЮЩИХ

NL - длина направляющих с боковой стенкой.  
Минимальный внутренний размер корпуса по глубине NL+3 мм

Для размеров: 270 / 300 / 350 / 400



Для размеров: 450 / 500 / 550

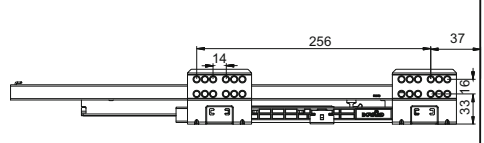

## Держатель SBH40

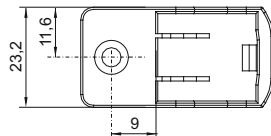

## Размеры задней стенки для ящиков с рейлингами SBR08 или SBR09:

Средний ящик 1 рейлинг + SBH41

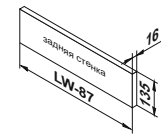

Высокий ящик 2 рейлинга + SBH42

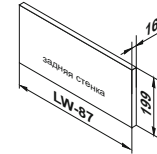

## Крепление фиксаторов фасада и рейлинга

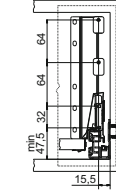
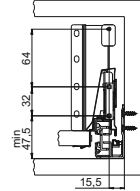

## Крепление задней стенки

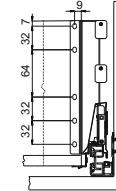
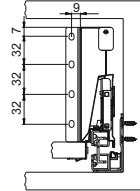

## Размеры задней стенки для ящиков с держателями SBH40 + SBH45

Средний ящик 1 рейлинг + SBH40 + SBH45

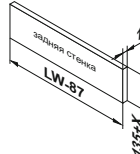

Высокий ящик 2 рейлинга + SBH40(2 шт.)+ SBH45

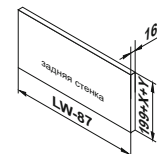

## Крепление фиксаторов фасада и рейлинга

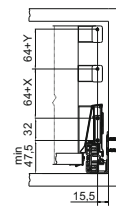
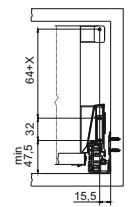

## Крепление задней стенки

